



Spīļspāile ar sešstūra uzgriezni konstrukciju tiešai nostiprināšanai pie tērauda sijām.
Spīļspāiles iespīlēšanas diapazonu ierobežo maksimālais stiprinājuma biezums 36 mm.



St Tērauds

FT karsti cinkots

Pamatdati

Preces numurs	6355828
Tips	TKS-L-36 M8 FT
Apzīmējums 1	Spīle ar sešstūra uzgriezni
Ražotājs	OBO
Izmērs	M8x80
Materiāls	Tērauds
Virsmas	karsti cinkots
Virsmas standarts	DIN EN ISO 1461
Mazākā VK vienība	50
Daudzuma mērvienība	Gabals
Svars	16 kg
Svara vienība	kg/100 gab.

Tehnisko datu lapa

Spīļspāile, viegla TKS FT

Preces numurs: 6355828



Izmēri

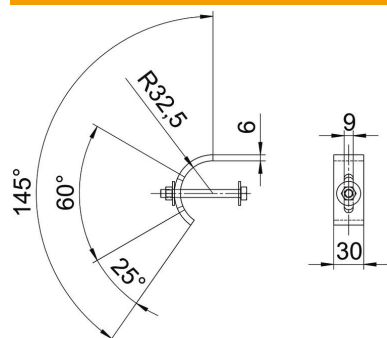

Augstums	36 mm
----------	-------

Tehniskie dati

F, izteikts kN	10 kN
Piemērots atloka biezumam maks.	36 mm
Piemērots atloka biezumam min.	16 mm
Metriskā vītne	8
Skrūve	M8 x 80