

# Tehnisko datu lapa

## Augstuma paplašinājuma konstruktīvais bloks zemgrīdas kārbai 201 x 201

Preces numurs: 7404394



Kausveida elementa paaugstinājums, lai uzspraustu vairākus UDS vai kausveida elementu, paredzēts montāžas atverei ar nominālo izmēru 4. Paaugstinājums par 40 mm.



PS Polistirols

### Pamatdati

Preces numurs	7404394
Tips	SKE 201X201
Apzīmējums 1	Augstuma paplašinājuma bloks
Apzīmējums 2	4, paplašinājumam + 40mm
Ražotājs	OBO
Izmērs	224x224x50
Krāsa	sarkans; RAL 3020
Materiāls	Polistirols
Mazākā VK vienība	1
Daudzuma mērvienība	Gabals
Svars	15 kg
Svara vienība	kg/100 gab.

# Tehnisko datu lapa

Augstuma paplašinājuma konstruktīvais bloks zemgrīdas  
kārbai 201 x 201

Preces numurs: 7404394



## Izmēri



Garums	201 mm
Platums	201 mm
Augstums	50 mm
Izmērs A	201 mm

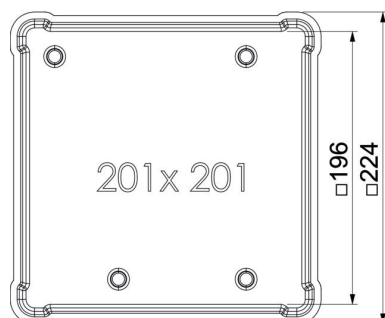

## Tehniskie dati

Piederumu veids	Citi
Forma	kvadrātisks
Nominālais lielums ierīču iebūvēšanas vienībai	4
Aksesuāri	jā
Rezerves daļa	nē