

# Tehnisko datu lapa

45° līkums 35 FT

Preces numurs: 7065310

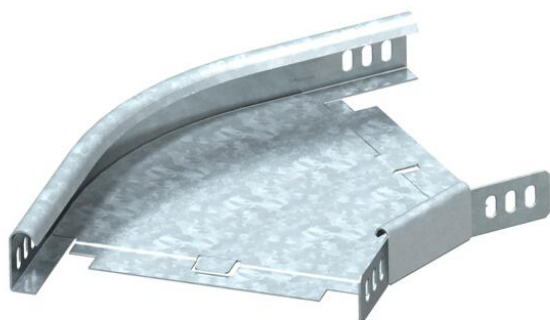

Horizontāls 45° līkums visu veidu kabeļu renēm ar malas augstumu 35 mm. Leņķa savienotājs WKV 35 ir paredzēts 90° līkumiem un to uz vietas pielāgo atbilstoši 45°. Fasondetaļu piegādā nesamontētā stāvoklī. Komplektā iekļauti piederīgie stiprinājuma materiāli.



**St** Tērauds

**FT** karsti cinkots

## Pamatdati

Preces numurs	7065310
Tips	RB 45 330 FT
Apzīmējums 1	45° pagrieziens
Apzīmējums 2	horizontāls + stūra savien.
Ražotājs	OBO
Izmērs	35x300
Materiāls	Tērauds
Virsmas	karsti cinkots
Virsmas standarts	DIN EN ISO 1461
Mazākā VK vienība	1
Daudzuma mērvienība	Gabals
Svars	97 kg
Svara vienība	kg/100 gab.

# Tehnisko datu lapa

45° līkums 35 FT

Preces numurs: 7065310



## Izmēri

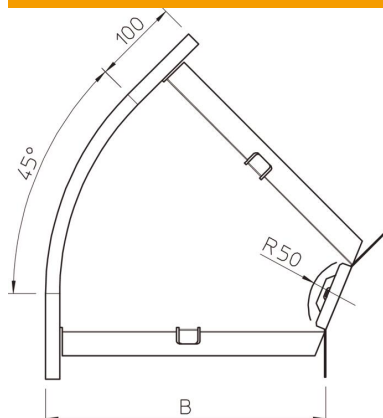

Platums	300 mm
Platums	12 in
Augstums	35 mm
Augstums	1 in
Izmērs B	300 mm
Izmērs R	50 mm

## Tehniskie dati

Līkums (leņķis)	45°
Savienotāja izpildījums	piegādes komplektā ietilpstošs savienotājs
Konstrukcijas veids	Līkums, nekustīgs
Funkciju nodrošināšana	nē
Grīdā izveidotas atveres montāžas vajadzībām	nē
NATO perforācijas šablons	nē
Virziena maiņa	horizontāls
Nerūsējošs tērauds, kodināts	nē
Sānu caurumi	nē
Izmantošanas temperatūras diapazons maks.	120 °C
Izmantošanas temperatūras diapazons min.	-20 °C
Gara laiduma izpildījums	nē
Kabeļu nesošās sistēmas savienotāju veids	skrūvēts