

Tehnisko datu lapa

Fiksācijas leņķis KWH FT

Preces numurs: 6355064



Fiksācijas leņķis ar KWH tipa enkurskrūvi nostiprināšanai MS5030 tipa montāžas sliedē.
Fiksācijas leņķis ir jāpielāgo attiecīgajam sijas materiāla biezumam.

Fiksācijas leņķi izmanto kombinācijā ar profila sliedēm ar spraugas platumu 22 mm.



St Tērauds

FT karsti cinkots

Pamatdati

Preces numurs	6355064
Tips	KWH 20 FT
Apzīmējums 1	Profila klemme
Apzīmējums 2	ar āķa skrūvi, h = 20 mm
Ražotājs	OBO
Izmērs	60x50
Materiāls	Tērauds
Virsmas	karsti cinkots
Virsmas standarts	DIN EN ISO 1461
Mazākā VK vienība	10
Daudzuma mērvienība	Pāris
Svars	82 kg
Svara vienība	kg/100 pāri

Tehnisko datu lapa

Fiksācijas leņķis KWH FT

Preces numurs: 6355064



Izmēri

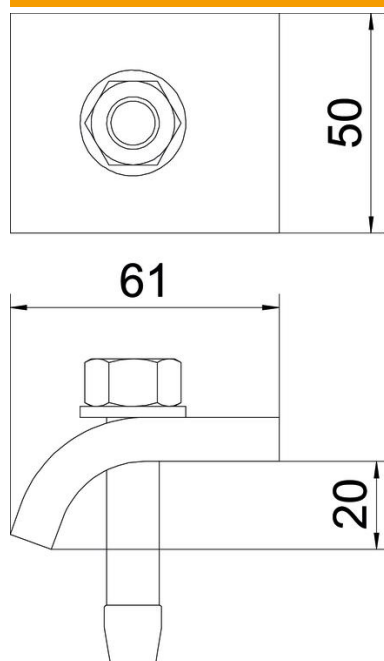

Augstums 20 mm

Tehniskie dati

F, izteikts kN	5,7 kN
Piemērots atloka biezumam maks.	23 mm
Piemērots atloka biezumam min.	17 mm
Metriskā vītne	12
Skrūve	M12 x 60