

Tehnisko datu lapa

Paaugstinātas izturības balsts DSSL

Preces numurs: 7410587



Paaugstinātas izturības balsti pastiprina tipa UZD-3 zemgrīdas kārbu stūrus intensīvas slodzes apstākļos.

VPE veido paaugstinātas izturības balsti.

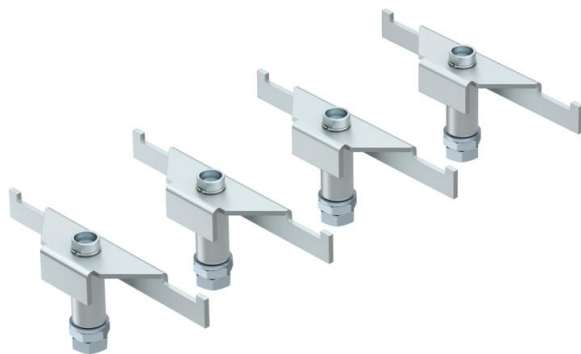

St Tērauds

FS cinkots

Pamatdati

Preces numurs	7410587
Apzīmējums 1	Balsts lielai slodzei
Apzīmējums 2	priekš grīdas sistēmām
Ražotājs	OBO
Izmērs	165/200
Materiāls	Tērauds
Virsmas	cinkots
Virsmas standarts	DIN EN 10346
Mazākā VK vienība	1
Daudzuma mērvienība	Iepakojums
Svars	132,64 kg
Svara vienība	kg/100 VPE

Tehnisko datu lapa

Paaugstinātas izturības balsts DSSL

Preces numurs: 7410587



Izmēri

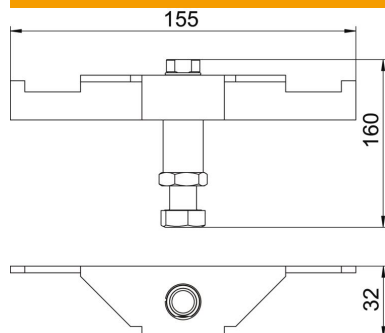

Garums	155 mm
Platums	32 mm
Augstums	160 mm

Tehniskie dati

Piederumu veids	Balsts
Grīdas līmeņa augstums maks.	200 mm
Grīdas līmeņa augstums min.	165 mm
Liela slodzes versija	jā