

Tehnisko datu lapa

Reduktors, metriskā vītne

Preces numurs: 2089548



Diametru samazinošs elements (daļa H) līdzīgi DIN 46320, ar metrisku vītņi atb. DIN EN 60423 vai ISO 68.
* Cenas atb. DEL pierakstam.



CuZn
37 Misiņš

N niķelēta

Pamatdati

Preces numurs	2089548
Tips	167 R MS M25-16
Apzīmējums 1	reducija
Ražotājs	OBO
Izmērs	M25-M16
Materiāls	misiņa
Virsmā	Niķelēts
Virsmas standarts	
Mazākā VK vienība	50
Daudzuma mērvienība	Gabals
Svars	3,22 kg
Svara vienība	kg/100 gab.

Tehnisko datu lapa

Reduktors, metriska vītne



Preces numurs: 2089548

Izmēri

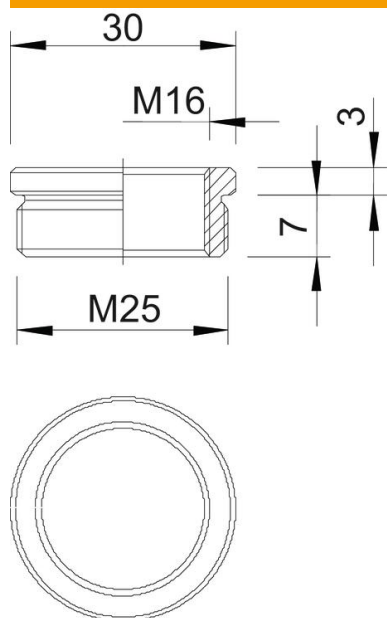

Izmērs D	30 mm
Izmērs L1	7 mm
Izmērs L2	3 mm

Tehniskie dati

aizsargāta pret eksploziju	nē
Vītnes veids – ārējā vītne	metrisks
Vītnes veids – iekšējā vītne	metrisks
Vītnes garums	7 mm
Vītnes izmērs, metrisks, ārējais	25
Vītnes izmērs, metrisks, iekšējais	16
Niķelēts	jā