

Tehnisko datu lapa

Kontruzgrieznis, metriska vītne

Preces numurs: 2049589



Kontruzgrieznis atb. DIN 46319, ar metrisku vītņi atb. IEC 423.

Norādījums: Nepievelciet polistirola kontruzgriežņus pārāk cieši, lai neveidotos plaisas!



PS Polistirols

Pamatdati

Preces numurs	2049589
Tips	116 M63 LGR PS
Apzīmējums 1	Uzgrieznis
Ražotājs	OBO
Izmērs	M63
Krāsa	gaiši pelēks; RAL 7035
Materiāls	Polistirols
Mazākā VK vienība	25
Daudzuma mērvienība	Gabals
Svars	1,029 kg
Svara vienība	kg/100 gab.

Tehnisko datu lapa

Kontruzgrieznis, metriska vītne



Preces numurs: 2049589

Izmēri



Izmērs e	83 mm
Izmērs L	8 mm

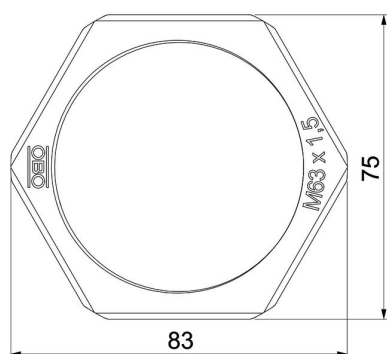

Tehniskie dati

Vītne	M63_x_1,5
Vītnes veids	metrisks
Vītnes iekšējais izmērs, metrisks/ PG	63
Stiegrots ar stikla šķiedru	nē
Nesatur halogēnus	jā
Triecienizturīgs	jā
Atslēgas platums	75