

Tehnisko datu lapa

Diametru samazinoša detaļa, PG vītne

Preces numurs: 2030802

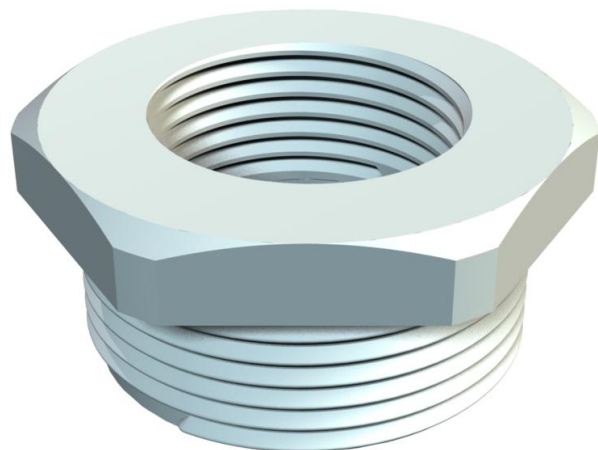

Diametru samazinošs elements, PG iekšējā un ārējā vītne atb. DIN 40430.



PA Poliamīds

Pamatdati

Preces numurs	2030802
Tips	107 R PG29-21 PA
Apzīmējums 1	reducija
Ražotājs	OBO
Izmērs	PG29-PG21
Krāsa	gaiši pelēks; RAL 7035
Materiāls	Poliamīds
Mazākā VK vienība	25
Daudzuma mērvienība	Gabals
Svars	1,5 kg
Svara vienība	kg/100 gab.

Tehnisko datu lapa

Diametru samazinoša detaļa, PG vītne

Preces numurs: 2030802



Izmēri

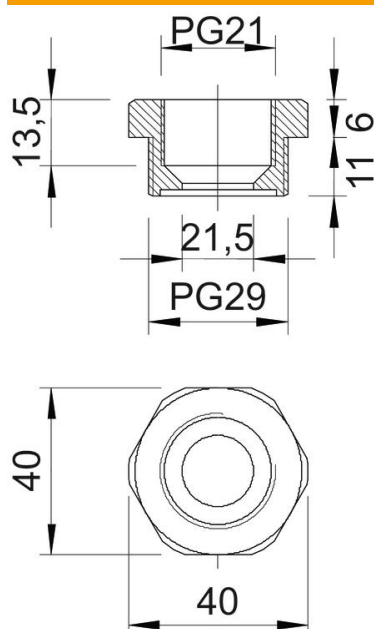

Izmērs D	21,5 mm
Izmērs e	40 mm
Izmērs L1	11 mm
Izmērs L2	6 mm
Izmērs L3	13,5 mm

Tehniskie dati

aizsargāta pret eksploziju	nē
Vītnes veids – ārējā vītne	Pg
Vītnes veids – iekšējā vītne	Pg
Vītnes garums	11 mm
Vītnes izmērs PG, ārējais	29
Vītnes izmērs PG, iekšējais	21
Nesatur halogēnus	jā
Atslēgas platums	39
Niķelēts	nē