

Tehnisko datu lapa

Diametru samazinoša detaļa, PG vītne

Preces numurs: 2030799

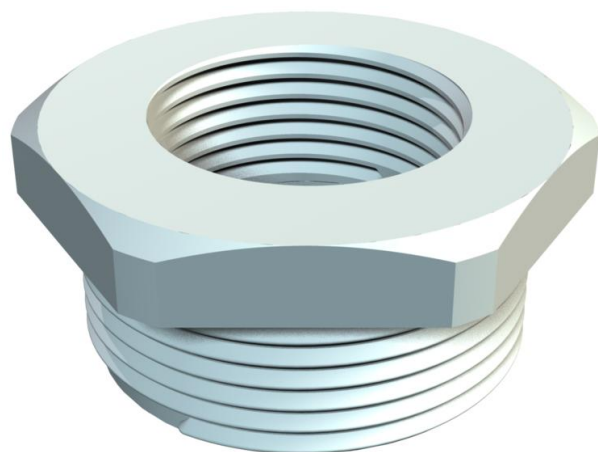

Diametru samazinošs elements, PG iekšējā un ārējā vītne atb. DIN 40430.



PA Poliamīds

Pamatdati

Preces numurs	2030799
Tips	107 R PG29-16 PA
Apzīmējums 1	reducija
Ražotājs	OBO
Izmērs	PG29-PG16
Krāsa	gaiši pelēks; RAL 7035
Materiāls	Poliamīds
Mazākā VK vienība	50
Daudzuma mērvienība	Gabals
Svars	1,46 kg
Svara vienība	kg/100 gab.

Tehnisko datu lapa

Diametru samazinoša detaļa, PG vītne

Preces numurs: 2030799



Izmēri

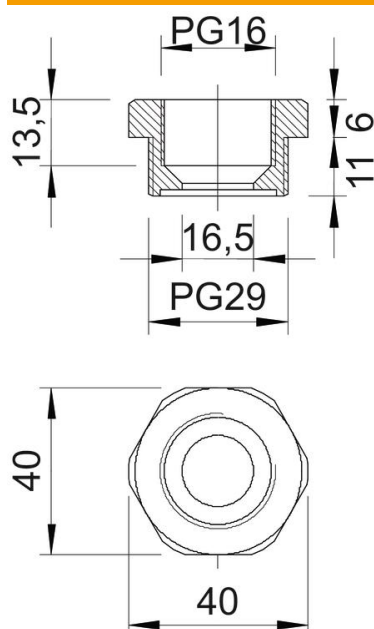

Izmērs D	16,5 mm
Izmērs e	40 mm
Izmērs L1	11 mm
Izmērs L2	6 mm
Izmērs L3	13,5 mm

Tehniskie dati

aizsargāta pret eksploziju	nē
Vītnes veids – ārējā vītne	Pg
Vītnes veids – iekšējā vītne	Pg
Vītnes garums	11 mm
Vītnes izmērs PG, ārējais	29
Vītnes izmērs PG, iekšējais	16
Nesatur halogēnus	jā
Atslēgas platums	40
Niķelēts	nē